



Инструкция по повторной активации FindMe



Содержание:

1. Комплект для повторной активации FindMe	3
2. Разборка FindMe	5
3. Сборка FindMe	10
4. Продление обслуживания FindMe на сайте www.911.fm	19

1. КОМПЛЕКТ ДЛЯ ПОВТОРНОЙ АКТИВАЦИИ FindMe:



Упаковка



Литийтионилхлоридная
батарея 3.6 V

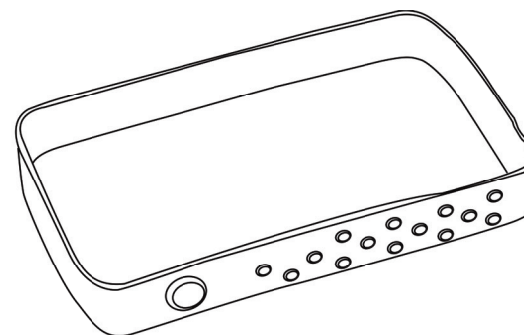

Герметизирующая лента

1. КОМПЛЕКТ ДЛЯ ПОВТОРНОЙ АКТИВАЦИИ FindMe:

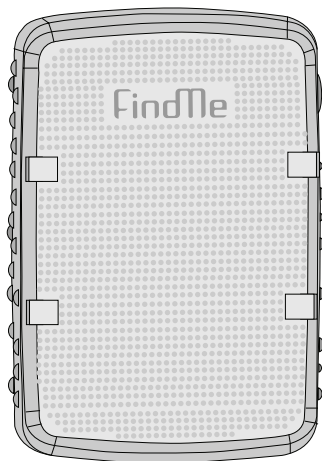

Пластиковый корпус FindMe (1 шт.)

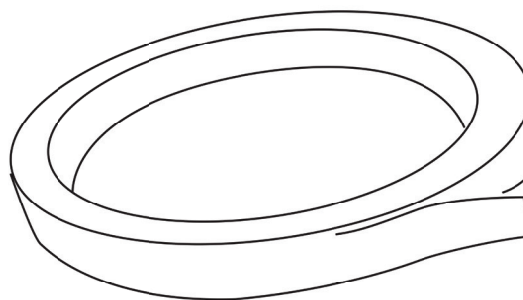

Двусторонний скотч
(длина 28 см)

Инструкция по активации

1. Зайдите на сайт по адресу <http://911.fm/s/>
2. Введите номер телефона владельца
3. Введите имя, присвоенное владельцем активируемого устройства
4. Введите номер этой карты
5. Введите код активации, находящийся под защитным слоем

Номер карты

1102

Активационный код



Карта повторной активации FindMe

2. ИНСТРУКЦИЯ ПО РАЗБОРКЕ FindMe

Разборка устройства производится следующим образом:

2.1. Аккуратно отсоединить герметизирующую ленту от корпуса (см. рис. 1).



рис. 1

2. ИНСТРУКЦИЯ ПО РАЗБОРКЕ FindMe

2.2. Разрезать скотч по стыку двух частей корпуса и разъединить его (инструмент – нож для резки бумаги) (см. рис. 2).

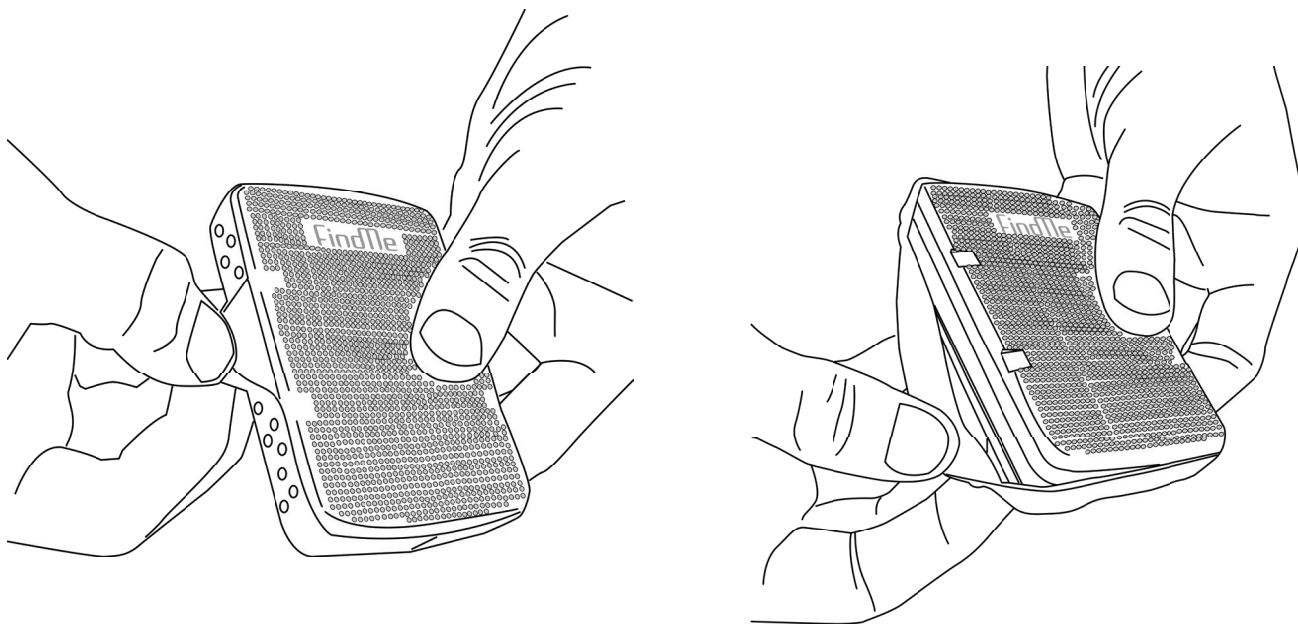

рис. 2

Важно! Ни в коем случае не пытаться вскрыть корпус, воздействуя на отверстие вокруг кнопки.

2. ИНСТРУКЦИЯ ПО РАЗБОРКЕ FindMe

2.3. Извлеките батарею из платы, разъединив соответствующие контакты (см. рис. 3). Стрелка на рисунке указывает направление, в котором следует разъединять контакты.

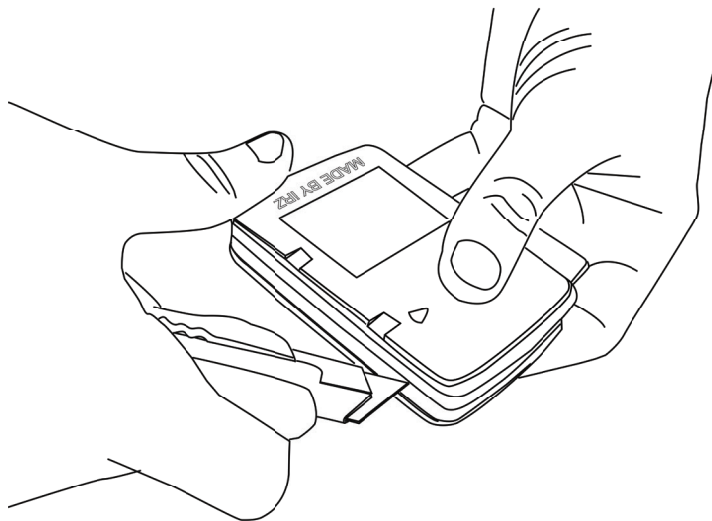

рис. 3

Важно! Ни в коем случае нельзя допускать замыкания контактов батареи.

2. ИНСТРУКЦИЯ ПО РАЗБОРКЕ FindMe

2.4. Отодвинуть фиксатор, удерживающий плату (по направлению стрелки на рис. 4) и извлечь плату с GSM-модулем из корпуса FindMe (см. рис. 5).

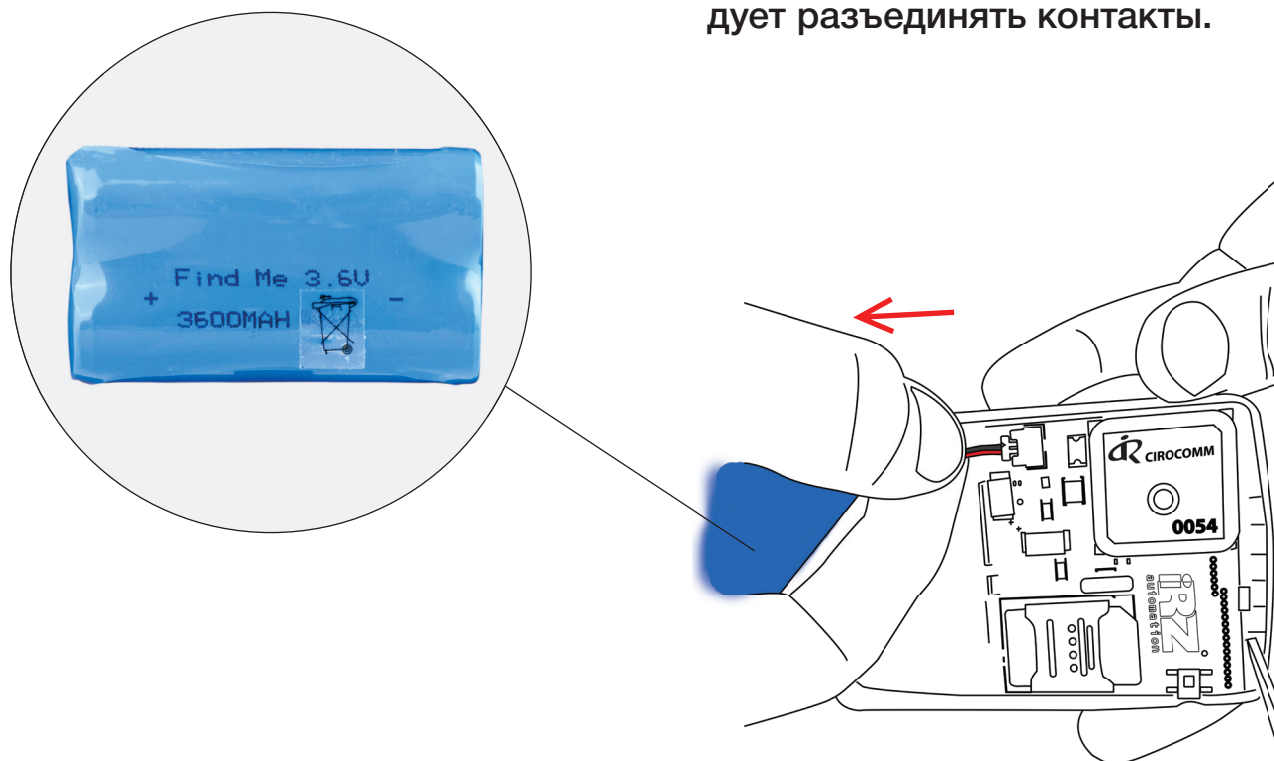

рис. 4



рис. 5

2. ИНСТРУКЦИЯ ПО РАЗБОРКЕ FindMe

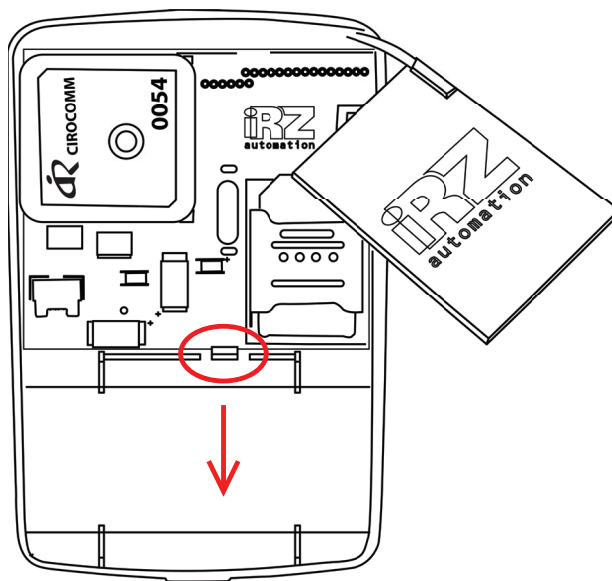
2.5. Аккуратно отсоединить GSM-модуль от основания платы (см. рис. 6).

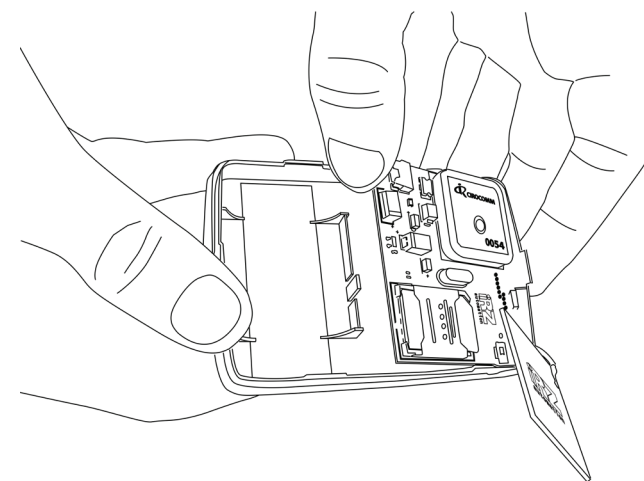

рис. 6

3. ИНСТРУКЦИЯ ПО СБОРКЕ FindMe

Порядок сборки FindMe в новый корпус:

3.1. Состав комплекта: новый корпус, батарея, герметизирующая лента и двусторонний скотч.

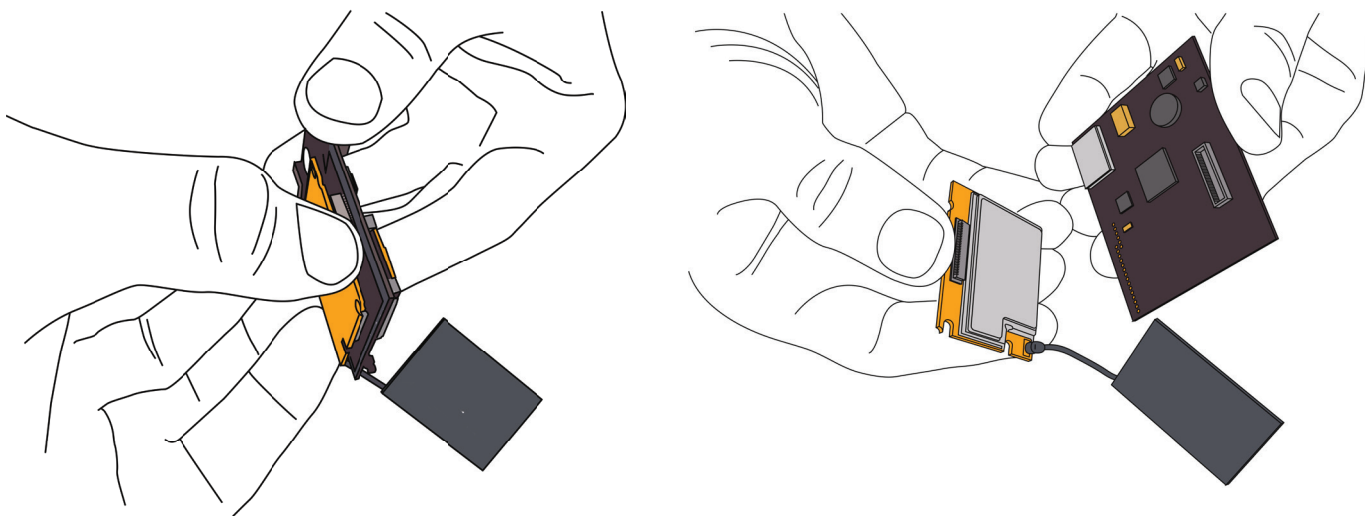
3.2. Проверить, хорошо ли соединены антенна и GSM-модуль с основной платой. В случае неплотного прилегания разъемов к соответствующему слоту, необходимо их соединить до характерного щелчка (см рис. 7).



рис. 7

3. ИНСТРУКЦИЯ ПО СБОРКЕ FindMe

3.3. Установить плату в новый корпус. Для этого необходимо завести плату в пазы на корпусе, а затем нажать на неё, чтобы зафиксировать её в креплении корпуса. (см. рис. 8).

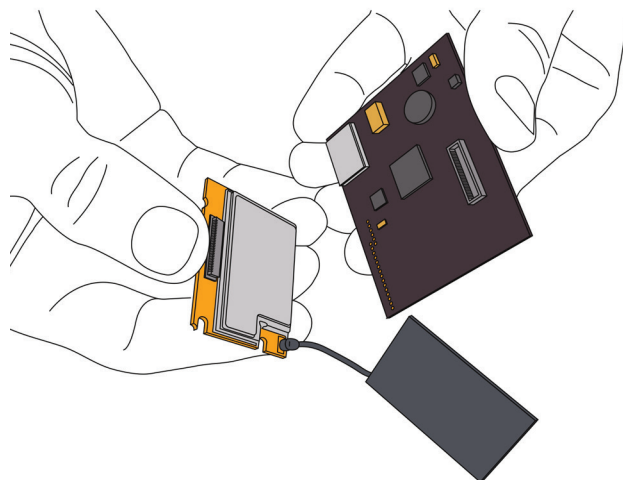

рис. 8

3. ИНСТРУКЦИЯ ПО СБОРКЕ FindMe

3.4. Установить разъем батареи в плату контактами вверх так, чтобы черный провод оказался к краю платы. (см. рис. 9).

Важно! Если при сборке батарея случайно упала с высоты более метра, то подключать ее к плате нельзя, отложив дальнейшие действия не менее чем на 1 час. В течение этого часа необходимо контролировать температуру корпуса батареи. Если температура корпуса батареи самопроизвольно повышается, то батарею необходимо утилизировать.

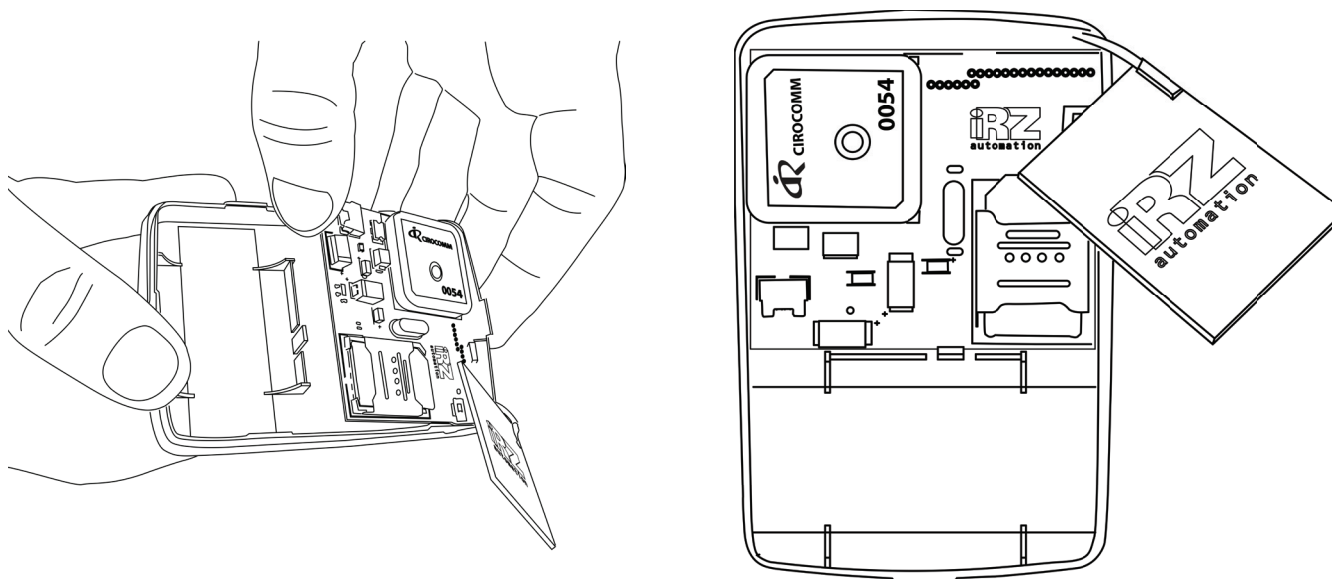
Важно! Если после подключения батареи к плате поверхность батареи нагревается, то необходимо немедленно отсоединить ее от основной платы, дальнейшие действия по сборке этого FindMe не производить.

Важно! Если провода батареи повреждены, то подключать ее к плате нельзя.



рис. 9

3. ИНСТРУКЦИЯ ПО СБОРКЕ FindMe

3.5. Поместить батарею в специальный отсек (см. рис. 10).

3.6. Поместить GSM-антенну в специальные пазы в корпусе (см. рис. 11).

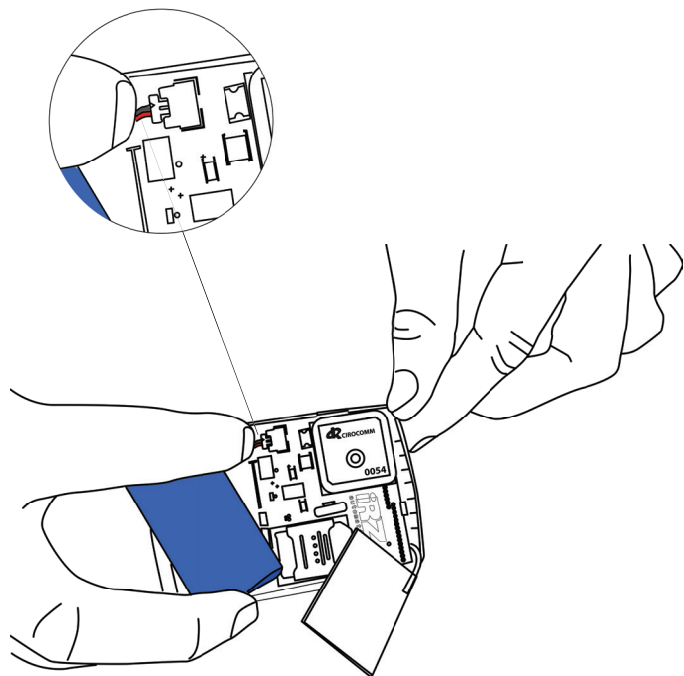

рис. 10



рис. 11

3. ИНСТРУКЦИЯ ПО СБОРКЕ FindMe

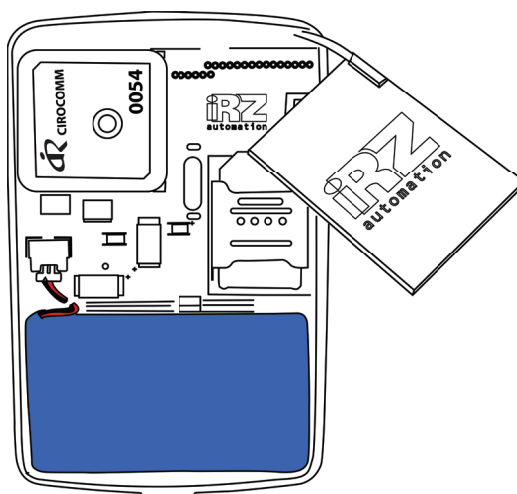
3.7. Соединить части корпуса. Для этого необходимо с одной стороны завести крепление одной части корпуса в пазы на другой части корпуса, а затем защелкнуть их (см. рис. 12). При этом необходимо контролировать, чтобы провод батареи не был пережат частями корпуса.

Важно! Части корпуса должны плотно прилегать друг к другу, зазор между ними не допускается.

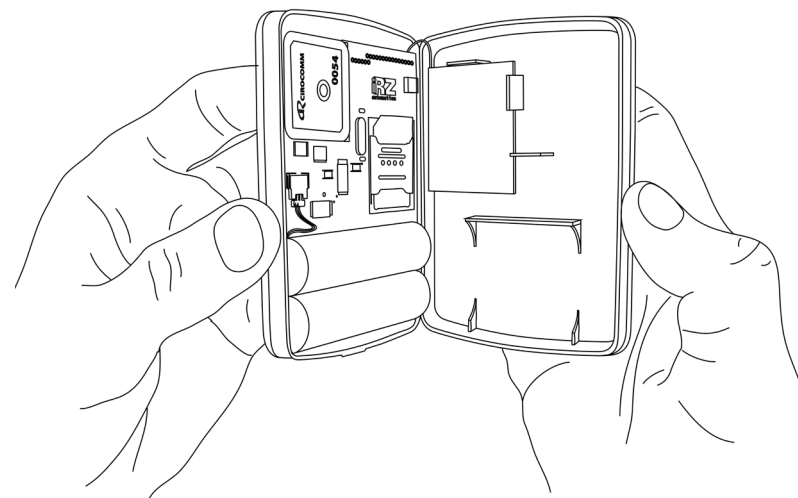

рис. 12

3. ИНСТРУКЦИЯ ПО СБОРКЕ FindMe

3.8. При помощи легких покачиваний убедитесь, что отсутствуют любые люфты (батарея надежно закреплена в корпусе, GSM-антенна установлена в пазы).

3.9. Наклеить двусторонний скотч в паз на корпусе. Скотч должен обворачивать устройство целиком с нахлестом 1-2 мм. Место нахлеста скотча должно быть вдали от кнопки (не менее 2 см по периметру).

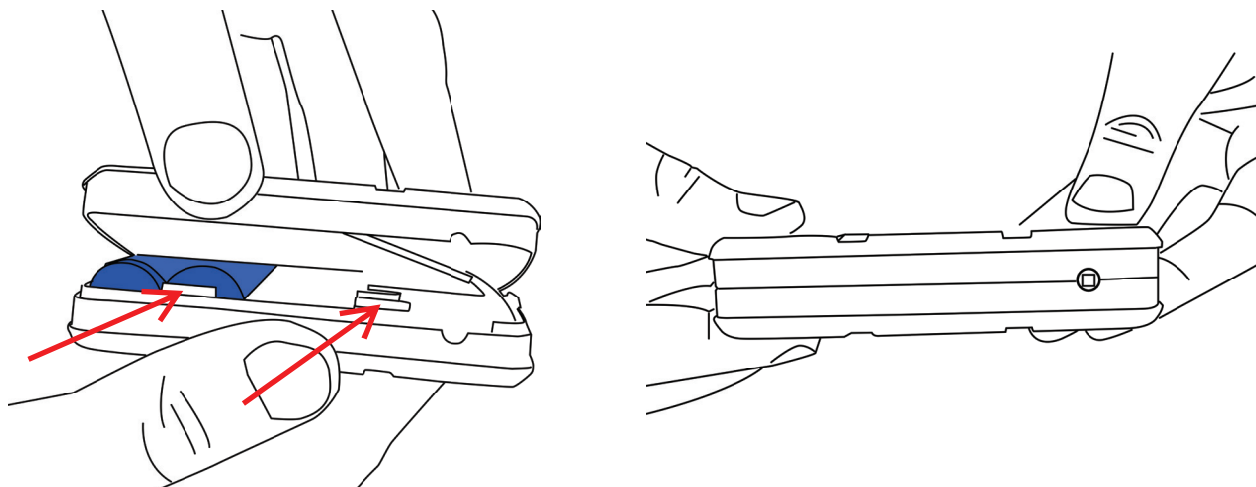

рис. 13

Важно! Нельзя клеить корпус, пока Вы не удостоверитесь, что батарея хорошо закреплена в корпусе.

Важно! Скотч клеить ровно, не выступая за пределы паза на корпусе.

3. ИНСТРУКЦИЯ ПО СБОРКЕ FindMe

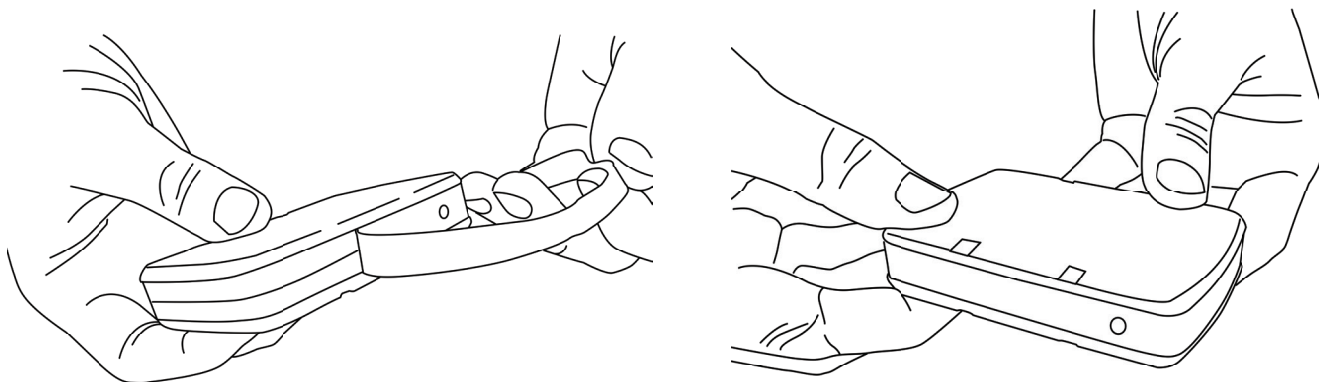
3.10. Обезжирьте герметизирующую резину с помощью ацетона, используя ватный диск.

3.11. Убедитесь, что скотч плотно прилегает к корпусу. Удалите возможные пузырьки воздуха из-под скотча (см. рис. 14).



рис. 14

Важно! Не допускается попадание обезжиривающей жидкости на наружную сторону герметизирующей резины, а также наличие волосков от ватного диска на резиновой ленте.

3. ИНСТРУКЦИЯ ПО СБОРКЕ FindMe

3.12. Снять защитную пленку со скотча (см. рис. 15).

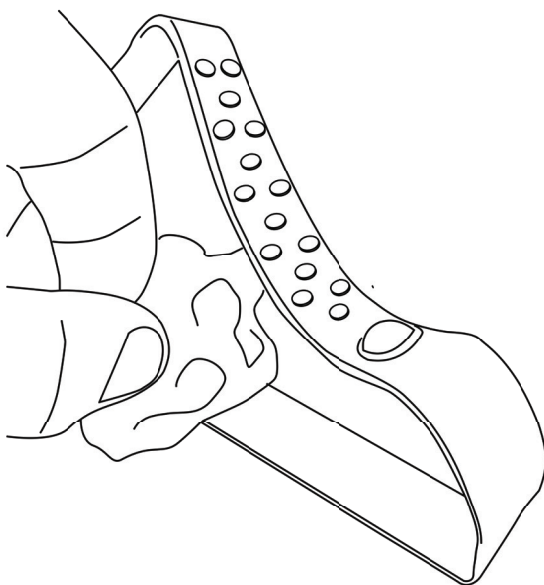
3.13. Проконтролировать отсутствие пузырьков воздуха вокруг кнопки. При их наличии – удалить, прижимая скотч к корпусу с помощью инструмента (можно использовать канцелярский нож тупой стороной).



рис. 15



рис. 16

Важно! На кнопку не нажимать.

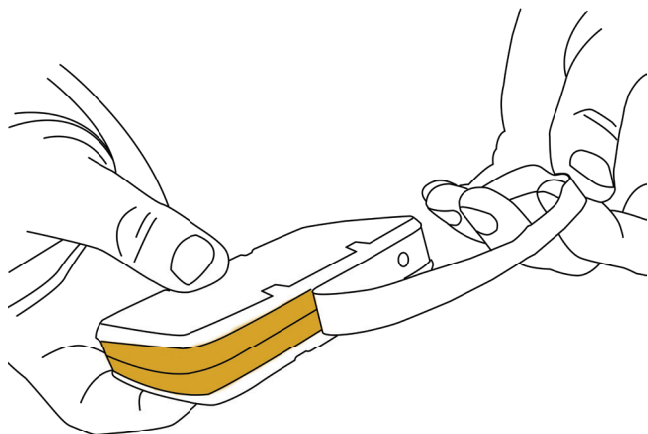
3. ИНСТРУКЦИЯ ПО СБОРКЕ FindMe

3.14. Наклеить герметизирующую ленту на корпус FindMe. На ленте, так же, как и на корпусе, имеется метка, от которой следует начинать клеить (см. рис. 17).

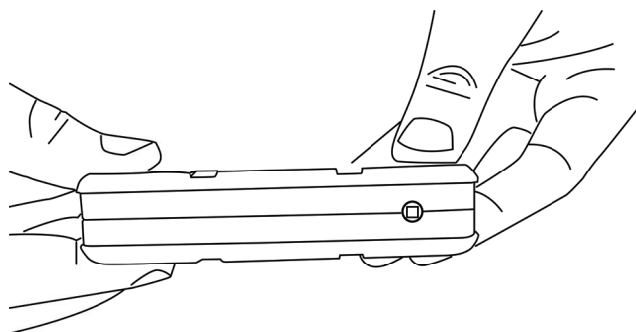

рис. 17

Важно! Герметизирующую ленту необходимо клеить ровно, она должна плотно прилегать к корпусу и не выходить за пределы паза на корпусе.

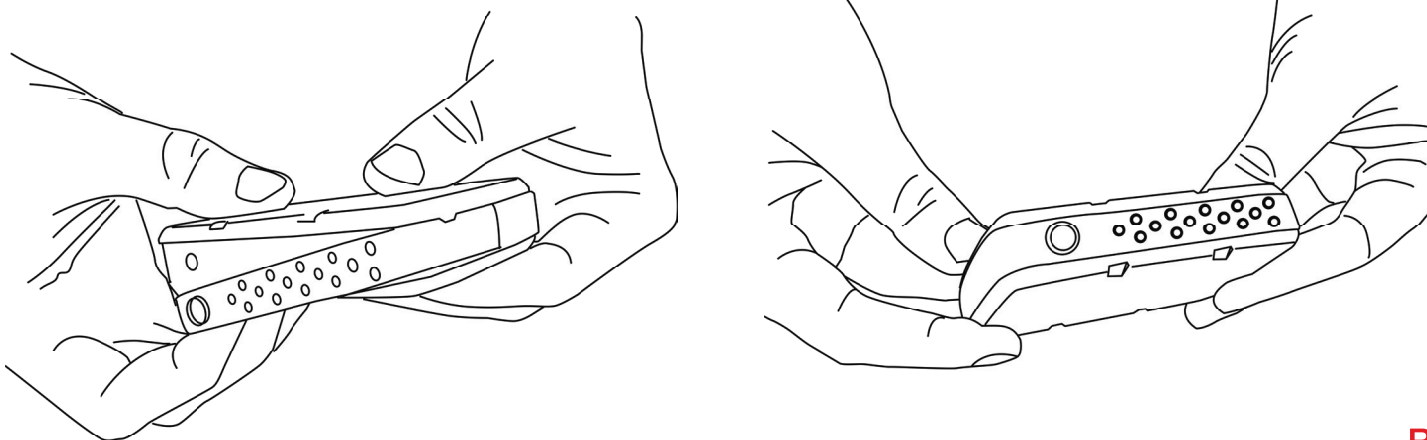

4. ПОВТОРНАЯ АКТИВАЦИЯ FindMe НА САЙТЕ www.911.fm:

Важно! Повторная активация FindMe на сайте производится только после замены батареи.

Порядок активации

Извлечь из упаковки новую карту повторной активации FindMe и удалить защитный слой, под которым находится секретный код, состоящий из 6-и символов. На web-странице <http://911.fm/s/> необходимо ввести:

1. Номер телефона владельца, на который зарегистрировано устройство (10 цифр без префикса +7);
2. Название активируемого FindMe (точное текстовое название FindMe, которое присвоил владелец, с учетом всех знаков, дефисов, пробелов, нижних подчеркиваний и т.д. Регистр букв (строчная или прописная) не имеет значения);
3. Номер карты активации из комплекта продления обслуживания FindMe;
4. Код активации, находящийся на карте под защитным слоем.

4. ПОВТОРНАЯ АКТИВАЦИЯ FindMe НА САЙТЕ www.911.fm:

Если введенная информация верна, то после нажатия на кнопку «Активировать» Вы попадете на web-страницу с подтверждением об успешной активации, и владельцу FindMe придет SMS-сообщение о продлении срока службы устройства.

Важно! Карту активации можно использовать только один раз.